

NowyStyl

Souly



Let's make your space together

MODERN SOUL

Design-oriented look combined with pure comfort.

Plenty of finishes in range of colours and types.

Extra comfort due to pocket springs in the seat (option).

Intuitive, ergonomic mechanisms.

Dedicated "in house" design of base and lumbar support.

Headrest adjustable in three dimensions.

Quick and simple assembly.



Ressorts ensachés dans l'assise pour plus de confort.
Excellent design permettant le confort d'utilisation.
Riche palette de types et de couleurs de finitions.
Mécanismes ergonomiques avec un ajustement intuitif.
Design original du piètement et du renfort lombaire pour mettre en valeur le caractère unique du siège.
Tête réglable dans trois dimensions.
Montage rapide et facile.

SOULY GOES NEW WAYS

Modern workspaces chase
for visionary ideas
and common values.

Have a look at this design-oriented, passion-based chair that impersonates bright minds. In this product we managed to combine utmost wanted features. Souly is a perfect match for all working spaces where creativity speaks first.

Le bureau moderne adhère à des idées visionnaires et à des valeurs communes. Voici un siège qui est synonyme de liberté, de fraîcheur, de passion et qui reconnaît le rôle du design. Souly parvient à intégrer l'ensemble des qualités les plus recherchées. Souly s'adapte parfaitement à tous les espaces de travail où la créativité est au premier plan.





Design of Souly connects fluid but well-defined geometry with great attention to the environmental aspect of the product. Such approach let optimise costs and eventually made a high-quality, eye-catching, fully-ergonomic chair available to a wide range of customers.

Le design de Souly associe une géométrie profilée mais bien définie avec un accent sur l'aspect écologique du produit. Cette approche a permis d'optimiser les coûts. Ainsi, un siège de qualité, à esthétique parfaite et entièrement ergonomique est désormais accessible à un grand nombre de clients.

Oscar Buffon

- designer of Souly



SOULY GOES GREEN

Souly was brought to life with a great dose of eco-awareness.

Designed by Oscar Buffon who pays attention to the ecology and developed by specialists who know the value of sustainable solutions. Souly is a product that is less-waste itself!

L'aspect environnemental a joué un rôle important dans la création de Souly. Conçu par Oscar Buffon, très attentif à l'écologie, puis perfectionné par des spécialistes conscients de la valeur des solutions durables, Souly est un produit visionnaire qui incarne l'approche « less-waste » !

ECO-AWARENESS

Mesh MV on the backrest made in 80% of post-consumer polyester.

Seat cushion got used or damaged? Order a new seat, not a whole chair.

Headrest and lumbar support to be added or removed at anytime.

Elements easily separable for segregation and disposal.

Compact packaging to be shipped by courier, with reduced amount of plastic.

La résille MV du dossier est à 80% en polyester recyclé.

Le coussin d'assise est usagé ou endommagé ? Échangez uniquement l'assise, et non le siège entier.

La tête et le renfort lombaire peuvent être achetés, montés ou retirés à tout moment.

Les composants sont faciles à séparer, à trier, et à recycler.

Un emballage compact, permettant l'envoi par coursier, utilisant un minimum de plastique.





ECO
AWARE
CHAIR
WITH
MODERN
SOUL

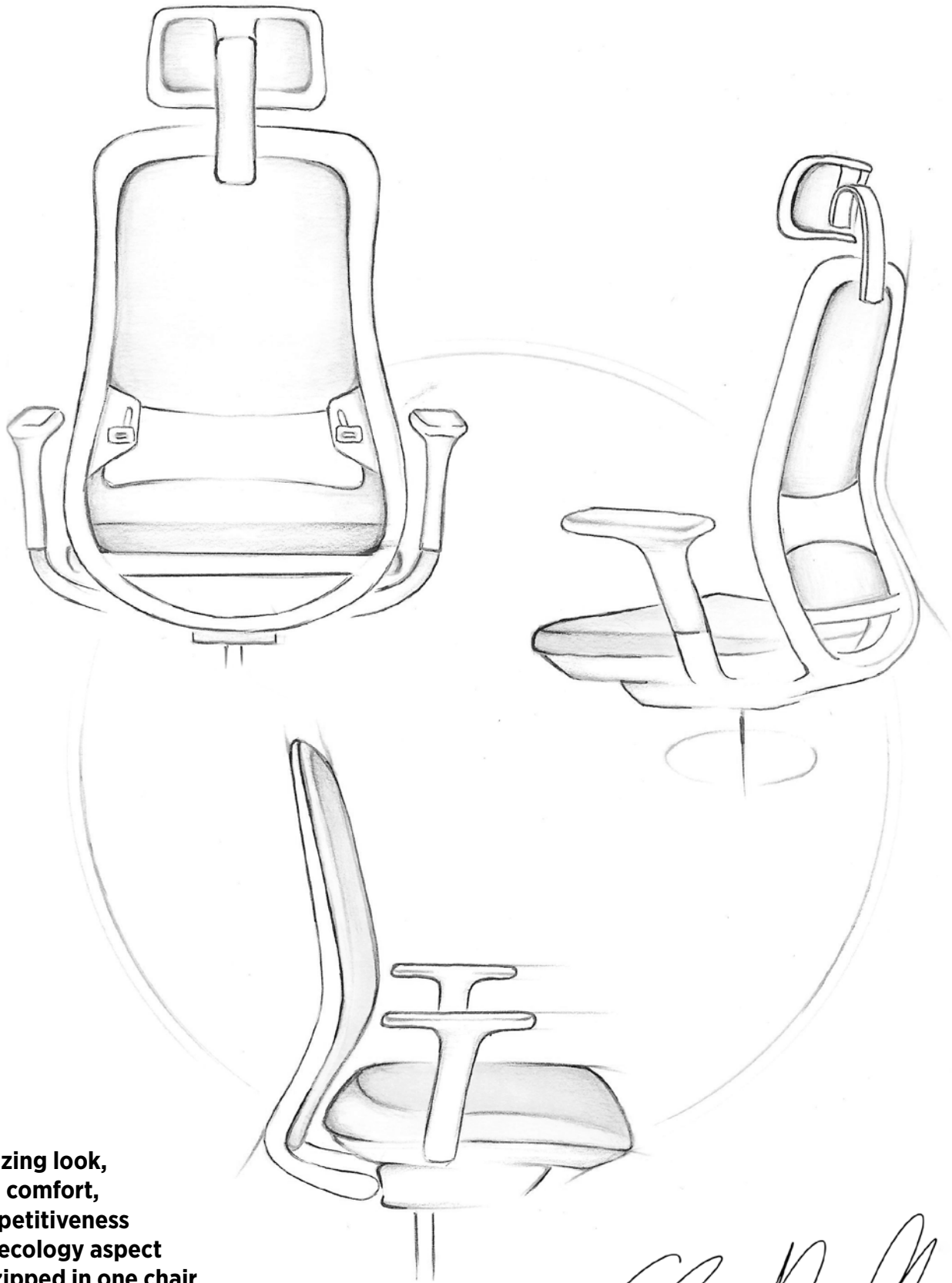

**Amazing look,
pure comfort,
competitiveness
and ecology aspect
are zipped in one chair.**

Une apparence remarquable, le confort, la
compétitivité et l'écologie réunis en un seul produit.

A handwritten signature in black ink, located in the bottom right corner of the page. The signature is stylized and appears to be the name of the designer or brand.

COLOUR CONCEPT

- **Universal light grey to add freshness and visual lightness.**

Le gris clair universel pour plus de fraîcheur et de légèreté visuelle.

- **Functional black to gain smart and timeless look.**

Le noir fonctionnel garantit une élégance intemporelle.



HEADREST

**No matter how tall you are,
headrest keeps up with you.
It ensures three-way support:
11 positions in height, 20mm of
depth adjustment, 70° rotation.**

Indépendamment de la taille de l'utilisateur,
la tête arrive à suivre, en offrant le triple support :
11 positions de réglage en hauteur,
20 mm en profondeur, 70° d'angle d'inclinaison.

HEIGHT
100MM

DEPTH
20MM

ANGLE
70°



BACKREST

MESH

two types of semi-transparent meshes.

Deux sortes de résille semi-transparente.

UPH

upholstery at the front and Runner (mesh 3D fabric) at the back.

Le tissu de tapissage renforcé par arrière avec la résille Runner.



LUMBAR SUPPORT

Manually adjusted, made of soft elastomer.
Easy to add or remove with no tools.

Le renfort lombaire est facile à monter et à enlever, sans outils.
Doté d'un réglage manuel, il est réalisé en élastomère souple.



SEAT

Seat of Souly is wide and highly comfortable while injected foam and optional pocket springs guarantee long life and durability.

L'assise de Souly est large et exceptionnellement confortable, tandis que la mousse moulée et les ressorts ensachés (en option) garantissent la robustesse et la résistance.

Side drops always applied if seat upholstered in: Rivet, Remix 3, Silvertex, Valencia or Kaiman. Colour mix of seat and side drops possible within the same fabric type.

L'assise est décorée des surpiqûres latérales en cas de tissus suivants : Rivet, Remix 3, Silvertex, Valencia ou Kaiman. Les couleurs de l'assise et des facettes latérales peuvent être de la même couleur ou de couleurs différentes, toujours en restant dans le même type du tissu.

Seat without side drops available if upholstered in other fabrics.

Pour tous les autres tissus, l'assise n'a pas de surpiqûres latérales.



ERGONOMY

accoudoirs 3D

accoudoirs 2D

mécanisme SA2-ST

mécanisme ER(N)-ST



ARMRESTS

2D

3D

height adjustment (200-280mm)

réglage de la hauteur (200-280mm)

width adjustment (445-515mm)

réglage de l'écart (445-515mm)

×

**forward and inward
movement of armrest pads**

mouvement des manchettes vers l'avant et vers le milieu

MECHANISMS

SA2-ST

ER(N)-ST

**backrest tilt force adjusted
automatically to users weigh, additionally
adjusted with a knob**

ajustement automatique de la tension de retour
du dossier au poids de l'utilisateur, avec un réglage
supplémentaire à l'aide d'une poignée

**backrest tilt force
adjusted with a knob**

réglage de la tension de retour
du dossier à l'aide d'une poignée

backrest lock in 5 positions

bossier blocable en 5 positions

seat depth adjustment (60mm)

réglage de la profondeur d'assise (60mm)

×

negative seat inclination (option)

kéglage de l'inclinaison d'assise
en position négative (option)





EXTRAS ABOUT SOULY

ECO-FRIENDLY MARKETING

Souly is a step towards our ongoing commitment to a more sustainable future. That's why even decoration used on this photo shooting (cardboards and ropes) were 100% recyclable. To follow this way, we also limited volume of the paper version of this brochure to only few pages that actively works in favor of natural resources as well. Paper on which we print is certified (EU Ecolabel, FSC® and PEFC™).

Le marketing favorable à l'environnement

Souly est le résultat de notre engagement vers un avenir durable. C'est pourquoi même les décorations utilisées lors de cette séance photo (cartons et cordelettes) sont 100% recyclables. Dans le même esprit, nous avons réduit la version papier de cette brochure à 8 pages seulement, ce qui contribue également à préserver les ressources naturelles. Pour l'impression, nous utilisons du papier certifié (EU Ecolabel, FSC® et PEFC™).



OPERATING MANUAL

guide d'utilisation



PRODUCT RANGE

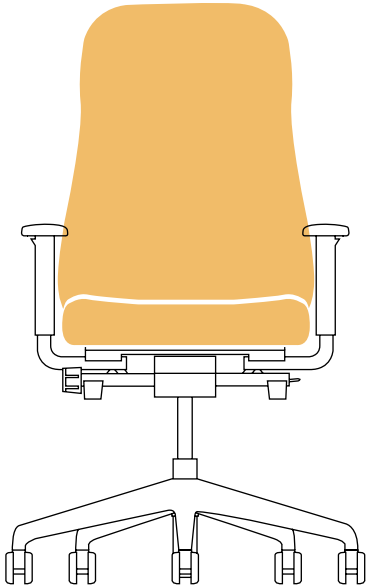

SOULY UPH
SA2-ST

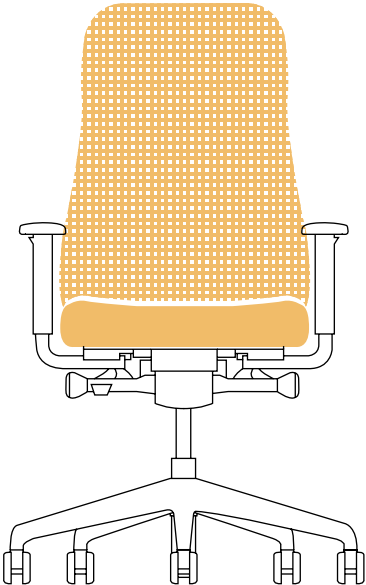

SOULY MESH
ERN-ST

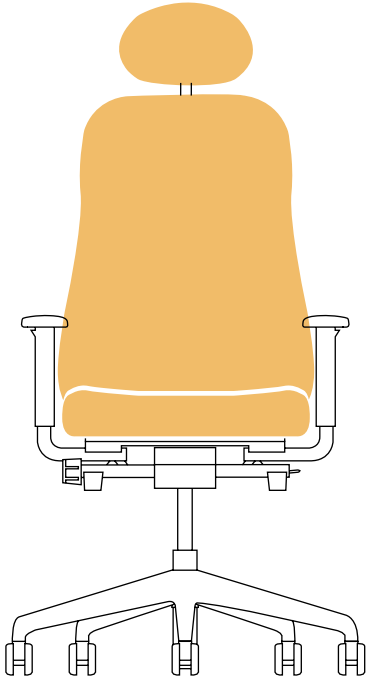

SOULY UPH
SA2-ST
HRUA3

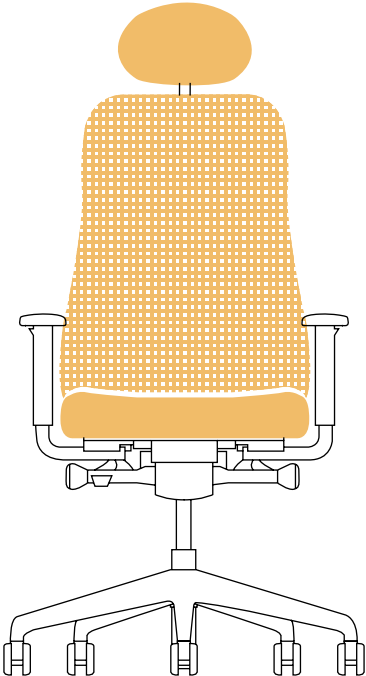

SOULY MESH
ERN-ST
HRUA3

DIMENSIONS

**HEADREST
HEIGHT
ABOVE THE
BACKREST
+ 120-220 MM**

hauteur de tête
au-dessus de dossier

**TOTAL HEIGHT
SA2-ST:
1020-1150 MM
ER(N)-ST:
1025-1155 MM**

hauteur hors tout

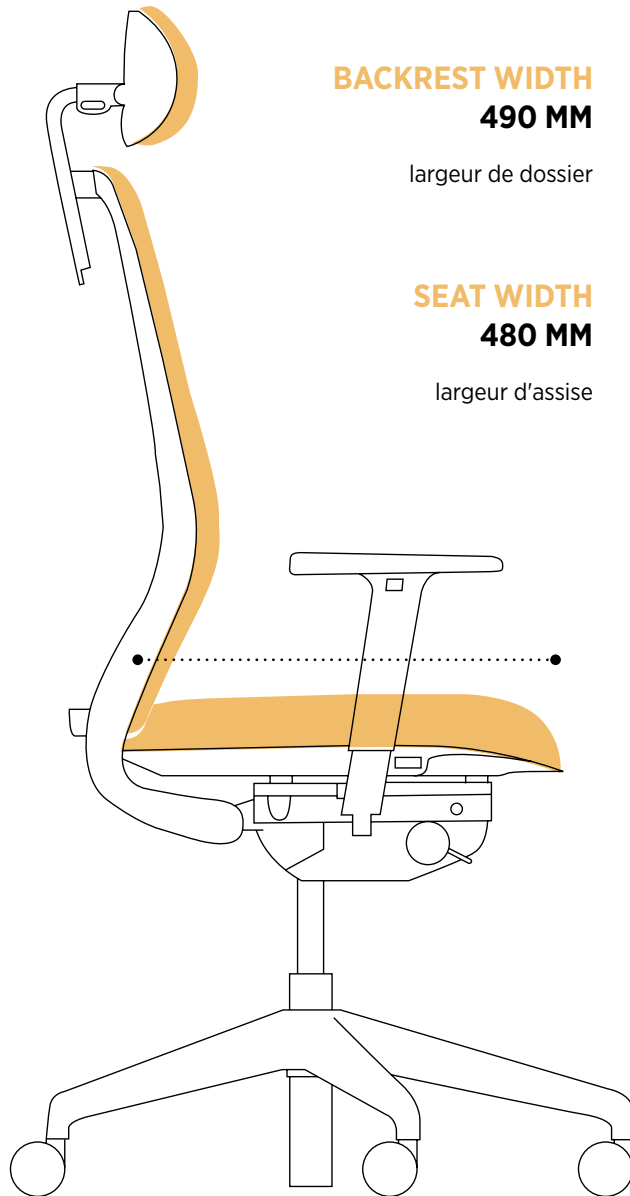

**BACKREST WIDTH
490 MM**

largeur de dossier

**SEAT WIDTH
480 MM**

largeur d'assise

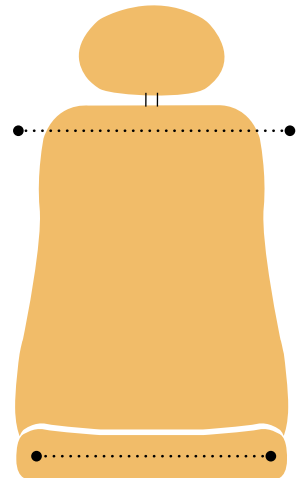

**SEAT DEPTH
MESH BACKREST:
420-480 MM
UPH BACKREST:
410-470 MM**

profondeur d'assise

**BASE DIAMETER
710 MM**

diamètre de piètement



© Copyright 2021 Nowy Styl sp. z o.o.

Nowy Styl sp. z o.o. reserves the right to change the constructional features and finishes of products.
| Nowy Styl sp. z o.o. se réserve le droit de modifier les caractéristiques de construction et les finitions de ses produits.

Note: colours and patterns illustrated here may vary from the originals.
| Attention : Les coloris réels peuvent légèrement différer des coloris présents dans ce document.

Publications of Nowy Styl sp. z o.o.
Brands and trademarks used herein are the property of NSG TM sp. z o.o.

